

# COZY CLASSIC

## COZY SERIEN

---

Reneste forbrænding  
Høj virkningsgrad  
Kraftig konvektion  
Tidløst design

DuplicAir® for enkel og nem luftstyring  
Støbejernslåge  
Støbejernsfront  
Selvlukkende låge med magneter  
Start-up funktion  
Støbejernsbund  
Støbejernstop  
Formstøbt vermiculite  
Rudeskyl  
Koldt greb  
5 års garanti

### Kan tilkøbes

Tilpasset gulvplade i 6 mm. glas  
Friskluftindtag ø 100 mm.

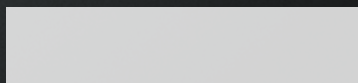

---

Se alle modeller på  
**JYDEPEJSEN.COM**



## TEKNISKE DATA COZY CLASSIC:

Opvarmer ca. ....	>120 m <sup>2</sup>
Effekt.....	3-8 kW
Virkningsgrad.....	80%
Støvemmission mg/Nm <sup>3</sup> .....	6 mg.
Røgafgang.....	ø150 mm
Skorstenstilslutning .....	Top/bag
Vægt.....	141 kg
Farve.....	Sort/grå
Brændkammermål (H x B x D) .....	415 x 365 x 325

CE-mærket  
Defra godkendt

A<sup>+</sup>

\* Tallene angivet i parentes viser afstanden til brændbart, når der monteres med isoleret rørgrør.

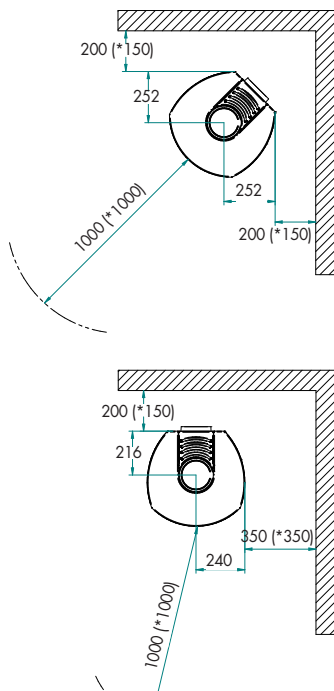
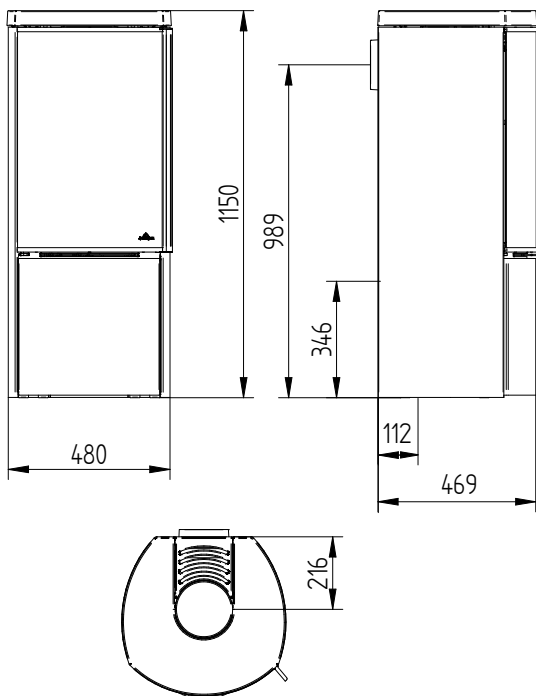

# COZY CLASSIC

## MED SIDEGLAS

### COZY SERIEN

---

Reneste forbrænding  
Høj virkningsgrad  
Kraftig konvektion  
Tidløst design

DuplicAir® for enkel og nem luftstyring  
Støbejernslåge  
Støbejernsfront  
180° flammesynlighed  
Selvlukkende låge med magneter  
Start-up funktion  
Støbejernsbund  
Støbejernstop  
Formstøbt vermiculite  
Rudeskyl  
Koldt greb  
5 års garanti

#### Kan tilkøbes

Tilpasset gulvplade i 6 mm. glas  
Friskluftindtag ø 100 mm.

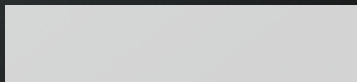

---

Se alle modeller på  
**JYDEPEJSEN.COM**



## TEKNISKE DATA COZY CLASSIC MED SIDEGLAS:

Opvarmer ca. ....	>120 m <sup>2</sup>
Effekt.....	3-8 kW
Virkningsgrad.....	80%
Støvemmission mg/Nm <sup>3</sup> .....	6 mg.
Røgafgang.....	ø150 mm
Skorstenstilslutning .....	Top/bag
Vægt.....	144 kg
Farve.....	Sort/grå
Brændkammermål (H x B x D) .....	415 x 365 x 325

CE-mærket  
Defra godkendt

A<sup>+</sup>

\* Tallene angivet i parentes viser afstanden til brændbart, når der monteres med isoleret rørgrør.

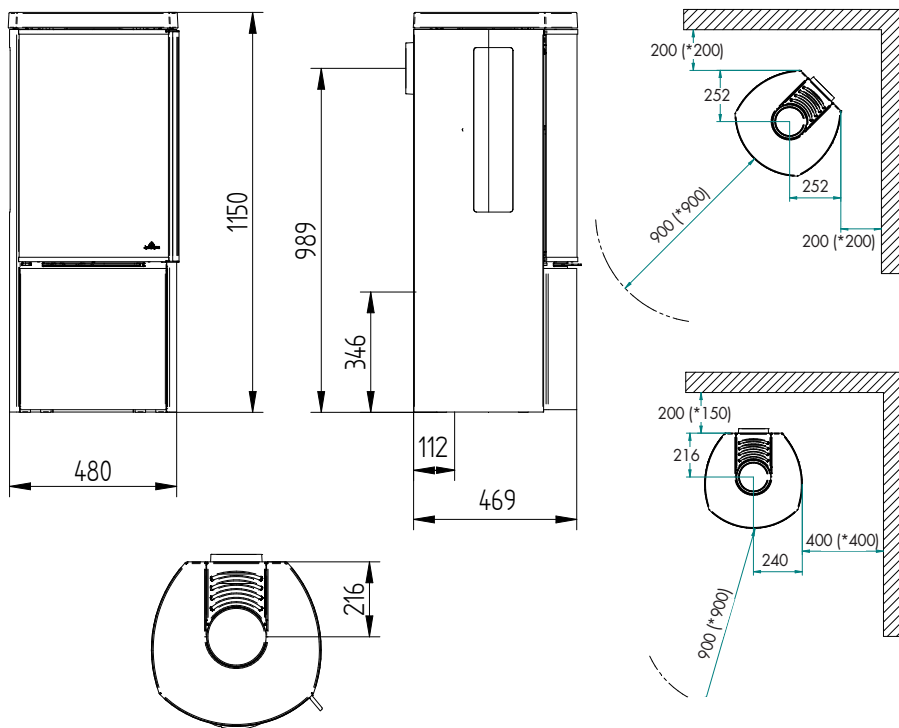

# COZY CLASSIC

## FEDTSTEN

### COZY SERIEN

---

Reneste forbrænding  
Høj virkningsgrad  
Kraftig konvektion  
Tidløst design

DuplicAir® for enkel og nem luftstyring  
Støbejernslåge  
Støbejernsfront  
Selvlukkende låge med magneter  
Start-up funktion  
Støbejernsbund  
Formstøbt vermiculite  
Rudeskyl  
Koldt greb  
5 års garanti

#### **Kan tilkøbes**

Tilpasset gulvplade i 6 mm. glas  
Friskluftindtag ø 100 mm.

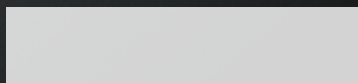

---

Se alle modeller på  
**JYDEPEJSEN.COM**



## TEKNISKE DATA COZY CLASSIC FEDTSTEN:

Opvarmer ca. ....	>120 m <sup>2</sup>
Effekt.....	3-8 kW
Virkningsgrad.....	80%
Støvemmission mg/Nm <sup>3</sup> .....	6 mg.
Røgafgang.....	ø150 mm
Skorstenstilslutning .....	Top/bag
Vægt.....	281 kg
Farve.....	Sort/grå
Brændkammermål (H x B x D) .....	415 x 365 x 325

CE-mærket  
Defra godkendt

A<sup>+</sup>

\* Tallene angivet i parentes viser afstanden til brændbart, når der monteres med isoleret rørgrør.

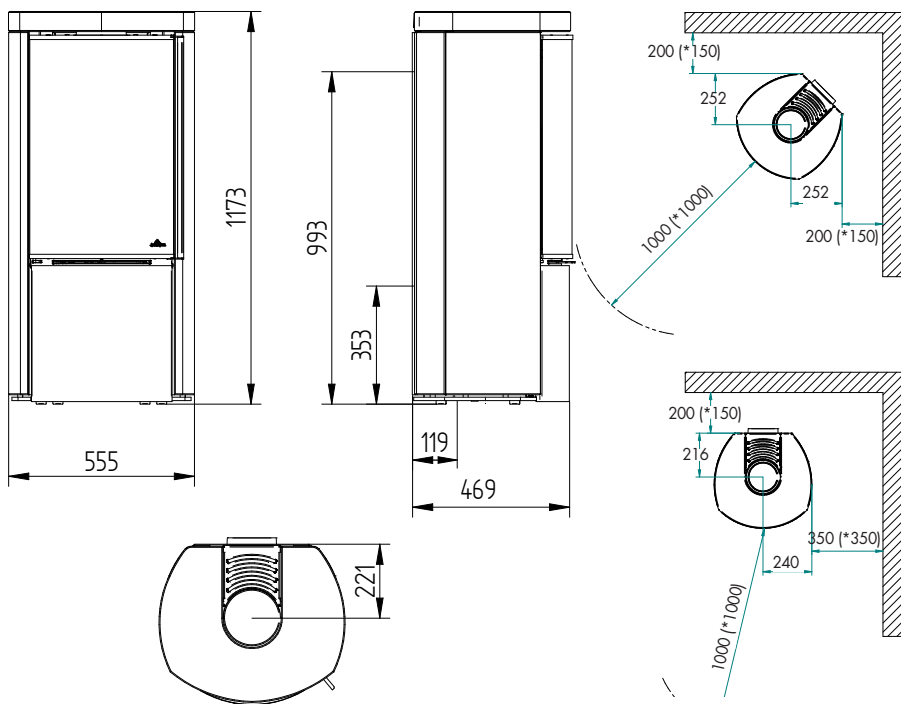

# COZY CLASSIC

## FEDTSTEN MED SIDEGLAS

### COZY SERIEN

---

Reneste forbrænding  
Høj virkningsgrad  
Kraftig konvektion  
Tidløst design

DuplicAir® for enkel og nem luftstyring  
Støbejernslåge  
Støbejernsfront  
Selvlukkende låge med magneter  
180° flammesynlighed  
Start-up funktion  
Støbejernsbund  
Formstøbt vermiculite  
Rudeskyl  
Koldt greb  
5 års garanti

#### Kan tilkøbes

Tilpasset gulvplade i 6 mm. glas  
Friskluftindtag ø 100 mm.

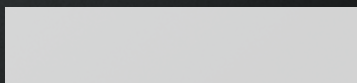

---

Se alle modeller på  
**JYDEPEJSEN.COM**



## TEKNISKE DATA COZY CLASSIC FEDTSTEN MED SIDEGLAS:

Opvarmer ca. ....	>120 m <sup>2</sup>
Effekt.....	3-8 kW
Virkningsgrad.....	80%
Støvemmission mg/Nm <sup>3</sup> .....	6 mg.
Røgafgang.....	ø150 mm
Skorstenstilslutning .....	Top/bag
Vægt.....	250 kg
Farve.....	Sort/grå
Brændkammermål (H x B x D) .....	415 x 365 x 325

CE-mærket  
Defra godkendt

A<sup>+</sup>

\* Tallene angivet i parentes viser afstanden til brændbart, når der monteres med isoleret rørør.

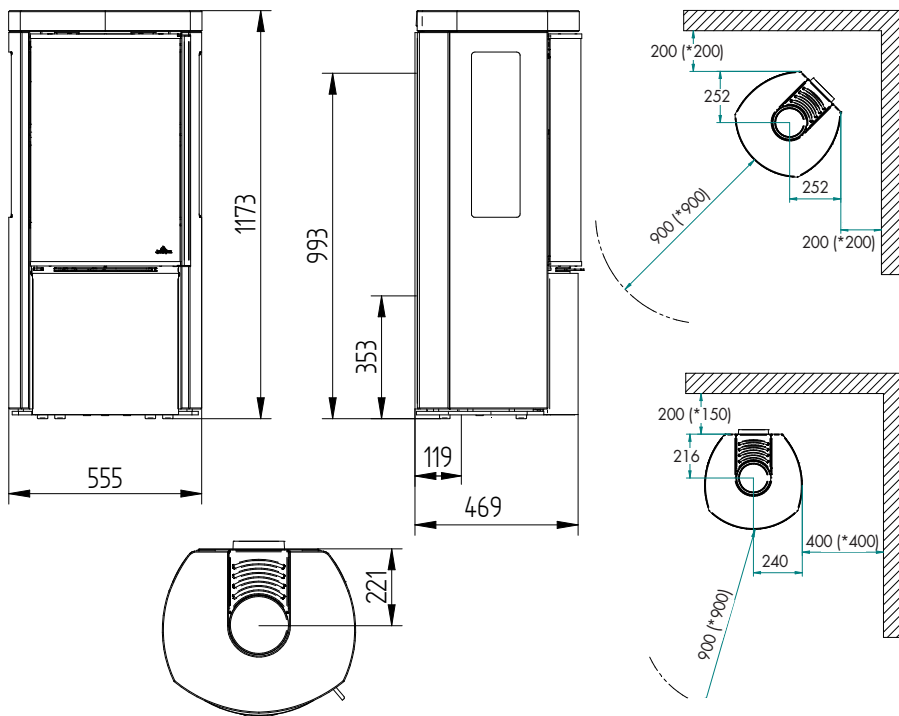



# COZY CLASSIC

## DARK SANDSTONE

### COZY SERIEN

---

Reneste forbrænding  
Høj virkningsgrad  
Kraftig konvektion  
Tidløst design

DuplicAir® for enkel og nem luftstyring  
Støbejernslåge  
Støbejernsfront  
Selvlukkende låge med magneter  
Start-up funktion  
Støbejernsbund  
Formstøbt vermiculite  
Rudeskyl  
Koldt greb  
5 års garanti

#### Kan tilkøbes

Tilpasset gulvplade i 6 mm. glas  
Friskluftindtag ø 100 mm.

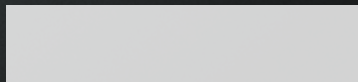

Se alle modeller på  
**JYDEPEJSEN.COM**



## TEKNISKE DATA COZY CLASSIC

### DARK SANDSTONE:

Opvarmer ca. ....	>120 m <sup>2</sup>
Effekt.....	3-8 kW
Virkningsgrad.....	80%
Støvemmission mg/Nm <sup>3</sup> .....	6 mg.
Røgafgang.....	ø150 mm
Skorstenstilslutning .....	Top/bag
Vægt.....	281 kg
Farve.....	Sort/grå
Brændkammermål (H x B x D) .....	415 x 365 x 325

CE-mærket

Defra godkendt

A<sup>+</sup>

\* Tallene angivet i parentes viser afstanden til brændbart, når der monteres med isoleret rørør.

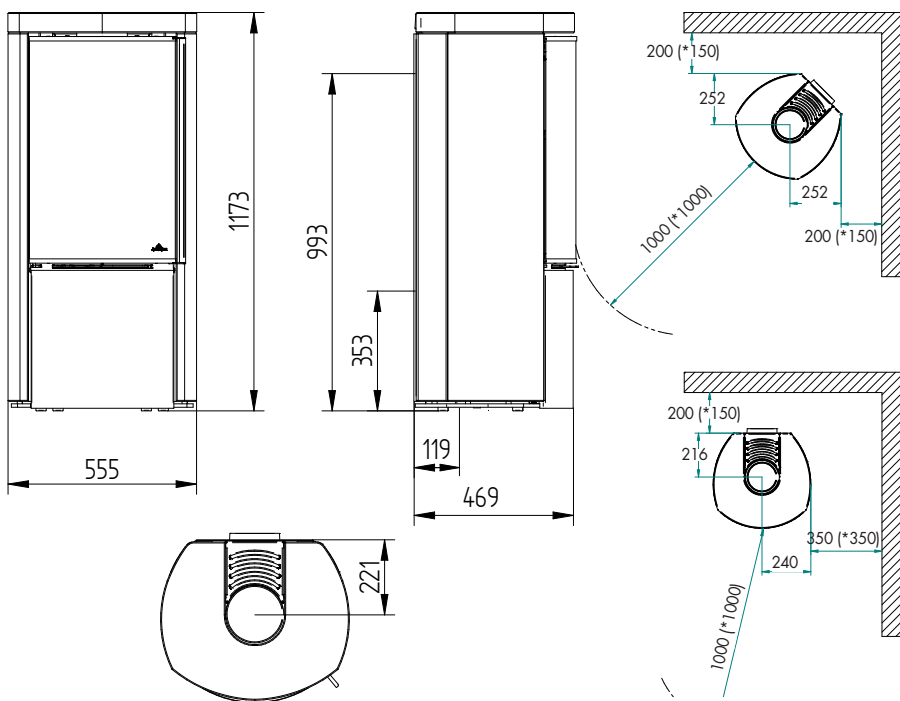

# COZY CLASSIC

## DARK SANDSTONE MED SIDEGLAS

### COZY SERIEN

---

Reneste forbrænding  
Høj virkningsgrad  
Kraftig konvektion  
Tidløst design

DuplicAir® for enkel og nem luftstyring  
Støbejernslåge  
Støbejernsfront  
180° flammesynlighed  
Selvlukkende låge med magneter  
Start-up funktion  
Støbejernsbund  
Formstøbt vermiculite  
Rudeskyl  
Koldt greb  
5 års garanti

#### Kan tilkøbes

Tilpasset gulvplade i 6 mm. glas  
Friskluftindtag ø 100 mm.



---

Se alle modeller på  
**JYDEPEJSEN.COM**



**TEKNISKE DATA COZY CLASSIC  
DARK SANDSTONE MED SIDEGLAS:**

Opvarmer ca. ....>120 m<sup>2</sup>  
Effekt.....3-8 kW  
Virkningsgrad.....80%  
Støvemmission mg/Nm<sup>3</sup>..... 6 mg.  
Røgafgang..... ø150 mm  
Skorstenstilslutning ..... Top/bag  
Vægt.....250 kg  
Farve.....Sort/grå  
Brændkammermål (H x B x D) ..... 415 x 365 x 325

CE-mærket  
Defra godkendt



\* Tallene angivet i parentes viser afstanden til brændbart, når der monteres med isoleret rørør.

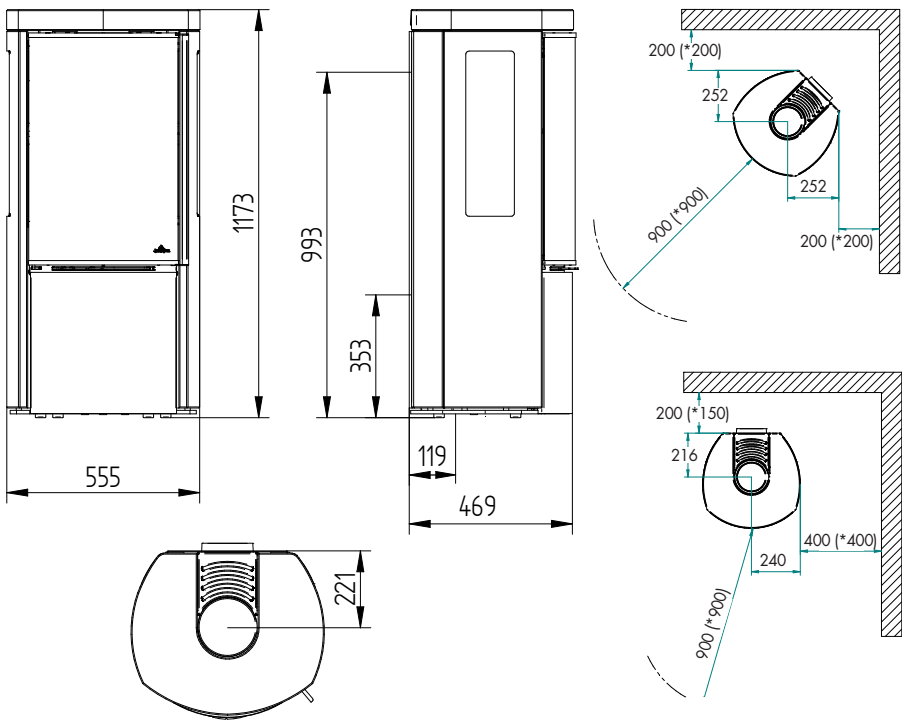

# COZY CLASSIC

GREY WOOD SANDSTONE

## COZY SERIEN

---

Reneste forbrænding  
Høj virkningsgrad  
Kraftig konvektion  
Tidløst design

DuplicAir® for enkel og nem luftstyring  
Støbejernslåge  
Støbejernsfront  
180° flammesynlighed  
Selvlukkende låge med magneter  
Start-up funktion  
Støbejernsbund  
Formstøbt vermiculite  
Rudeskyl  
Koldt greb  
5 års garanti

### Kan tilkøbes

Tilpasset gulvplade i 6 mm. glas  
Friskluftindtag ø 100 mm.

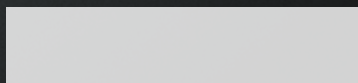

---

Se alle modeller på  
**JYDEPEJSEN.COM**

MADE IN  
DENMARK 



**TEKNISKE DATA COZY CLASSIC  
GREY WOOD SANDSTONE:**

Opvarmer ca. ....>120 m<sup>2</sup>  
Effekt.....3-8 kW  
Virkningsgrad.....80%  
Støvemmission mg/Nm<sup>3</sup>..... 6 mg.  
Røgafgang..... ø150 mm  
Skorstenstilslutning ..... Top/bag  
Vægt.....250 kg  
Farve.....Sort/grå  
Brændkammermål (H x B x D) ..... 415 x 365 x 325

CE-mærket  
Defra godkendt



\* Tallene angivet i parentes viser afstanden til brændbart, når der monteres med isoleret rørør.

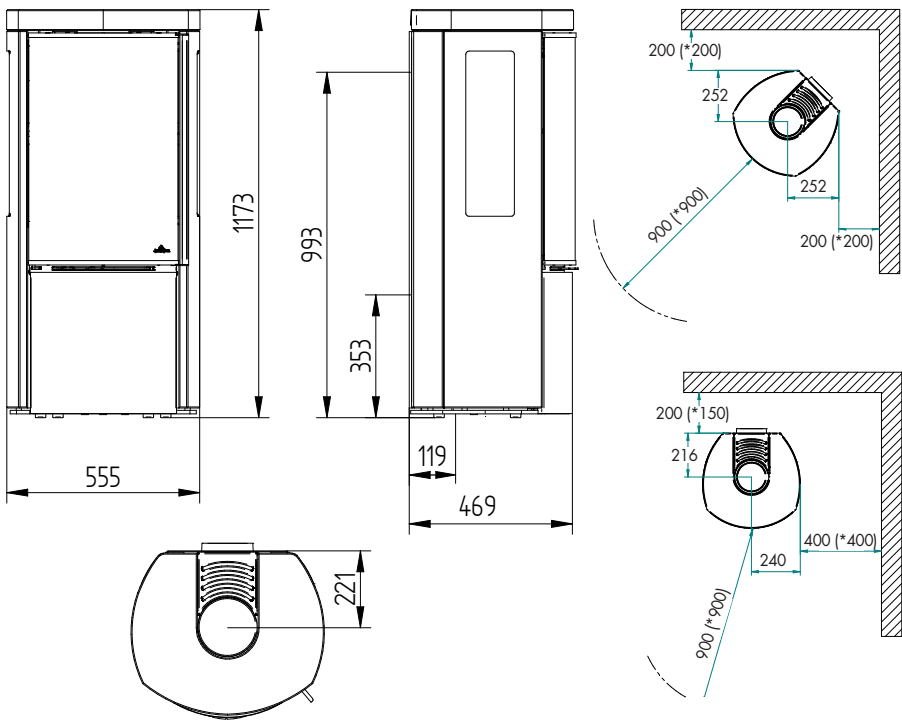

# COZY CLASSIC

GREY WOOD SANDSTONE M/SIDEGLAS

## COZY SERIEN

---

Reneste forbrænding  
Høj virkningsgrad  
Kraftig konvektion  
Tidløst design

DuplicAir® for enkel og nem luftstyring  
Støbejernslåge  
Støbejernsfront  
180° flammesynlighed  
Selvlukkende låge med magneter  
Start-up funktion  
Støbejernsbund  
Formstøbt vermiculite  
Rudeskyl  
Koldt greb  
5 års garanti

### Kan tilkøbes

Tilpasset gulvplade i 6 mm. glas  
Friskluftindtag ø 100 mm.

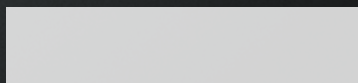

---

Se alle modeller på  
**JYDEPEJSEN.COM**

MADE IN  
DENMARK 



**TEKNISKE DATA COZY CLASSIC  
GREY WOOD SANDSTONE M/SIDEGLAS:**

Opvarmer ca. ....>120 m<sup>2</sup>  
 Effekt.....3-8 kW  
 Virkningsgrad.....80%  
 Støvemmission mg/Nm<sup>3</sup>..... 6 mg.  
 Røgafgang..... ø150 mm  
 Skorstenstilslutning ..... Top/bag  
 Vægt.....250 kg  
 Farve.....Sort/grå  
 Brændkammermål (H x B x D) ..... 415 x 365 x 325

CE-mærket  
 Defra godkendt



\* Tallene angivet i parentes viser afstanden til brændbart, når der monteres med isoleret rørør.

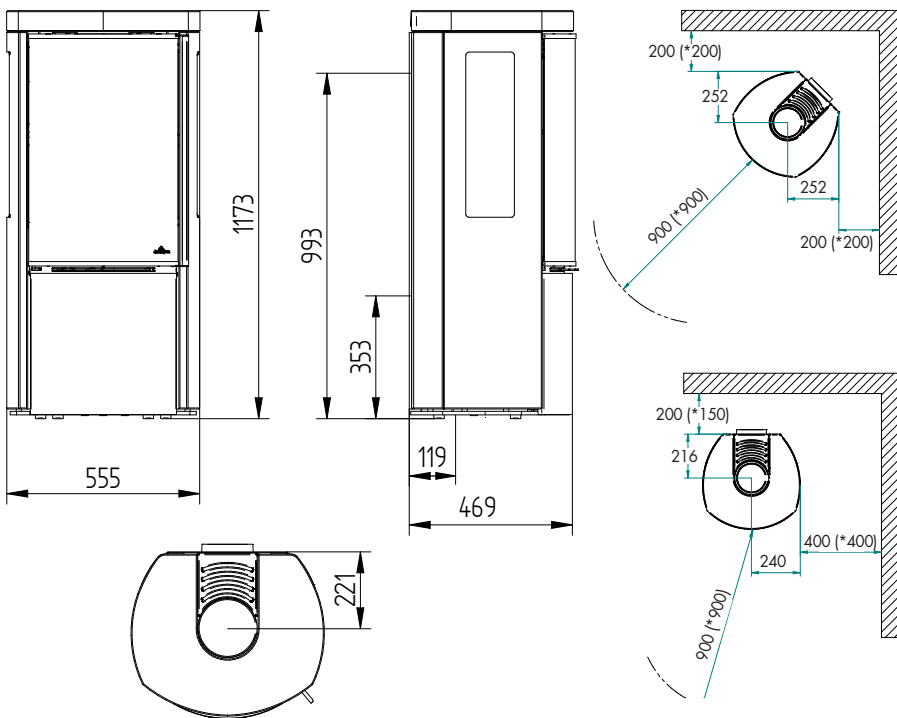



# COZY CLASSIC

## MOCA CREAM SANDSTONE

### COZY SERIEN

---

Reneste forbrænding  
Høj virkningsgrad  
Kraftig konvektion  
Tidløst design

DuplicAir® for enkel og nem luftstyring  
Støbejernslåge  
Støbejernsfront  
180° flammesynlighed  
Selvlukkende låge med magneter  
Start-up funktion  
Støbejernsbund  
Formstøbt vermiculite  
Rudeskyl  
Koldt greb  
5 års garanti

#### Kan tilkøbes

Tilpasset gulvplade i 6 mm. glas  
Friskluftindtag ø 100 mm.

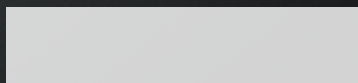

---

Se alle modeller på  
**JYDEPEJSEN.COM**

MADE IN  
DENMARK 



**TEKNISKE DATA COZY CLASSIC  
MOCA CREAM SANDSTONE:**

Opvarmer ca. ....	>120 m <sup>2</sup>
Effekt.....	3-8 kW
Virkningsgrad.....	80%
Støvemmission mg/Nm <sup>3</sup> .....	6 mg.
Røgafgang.....	ø150 mm
Skorstenstilslutning .....	Top/bag
Vægt.....	250 kg
Farve.....	Sort/grå
Brændkammermål (H x B x D) .....	415 x 365 x 325

CE-mærket  
Defra godkendt



\* Tallene angivet i parentes viser afstanden til brændbart, når der monteres med isoleret rørør.

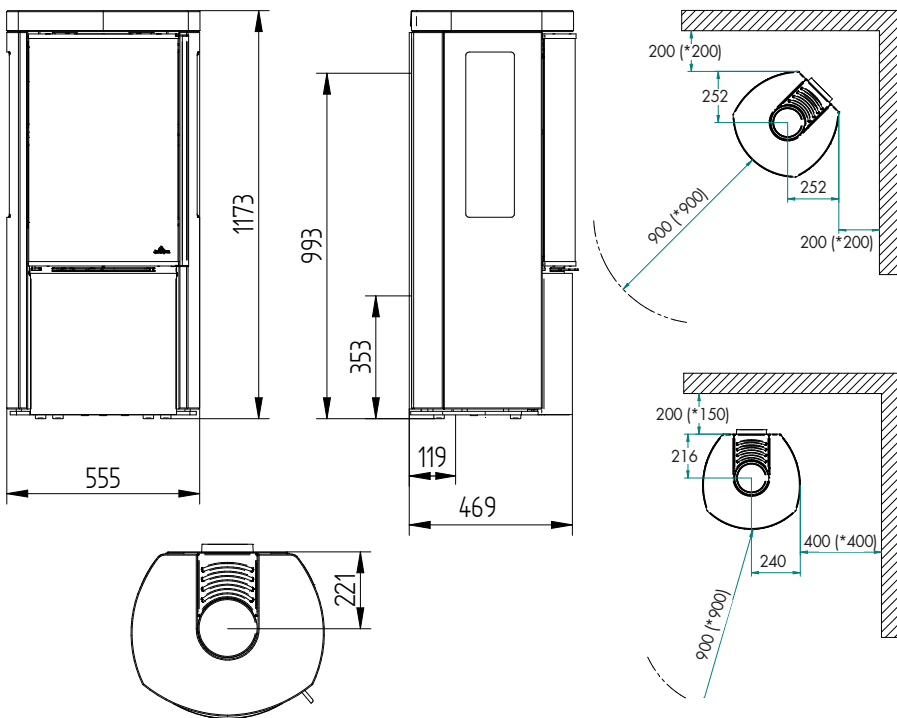

# COZY CLASSIC

MOCA CREAM SANDSTONE M/SIDEGLAS

## COZY SERIEN

---

Reneste forbrænding  
Høj virkningsgrad  
Kraftig konvektion  
Tidløst design

DuplicAir® for enkel og nem luftstyring  
Støbejernslåge  
Støbejernsfront  
180° flammesynlighed  
Selvlukkende låge med magneter  
Start-up funktion  
Støbejernsbund  
Formstøbt vermiculite  
Rudeskyl  
Koldt greb  
5 års garanti

### Kan tilkøbes

Tilpasset gulvplade i 6 mm. glas  
Friskluftindtag ø 100 mm.



---

Se alle modeller på  
**JYDEPEJSEN.COM**

**MADE IN**  
DENMARK 

**TEKNISKE DATA COZY CLASSIC  
MOCA CREAM SANDSTONE M/SIDEGLAS:**

Opvarmer ca. ....>120 m<sup>2</sup>  
 Effekt.....3-8 kW  
 Virkningsgrad.....80%  
 Støvemmission mg/Nm<sup>3</sup>..... 6 mg.  
 Røgafgang..... ø150 mm  
 Skorstenstilslutning ..... Top/bag  
 Vægt.....250 kg  
 Farve.....Sort/grå  
 Brændkammermål (H x B x D) ..... 415 x 365 x 325

CE-mærket  
 Defra godkendt



\* Tallene angivet i parentes viser afstanden til brændbart, når der monteres med isoleret rørør.

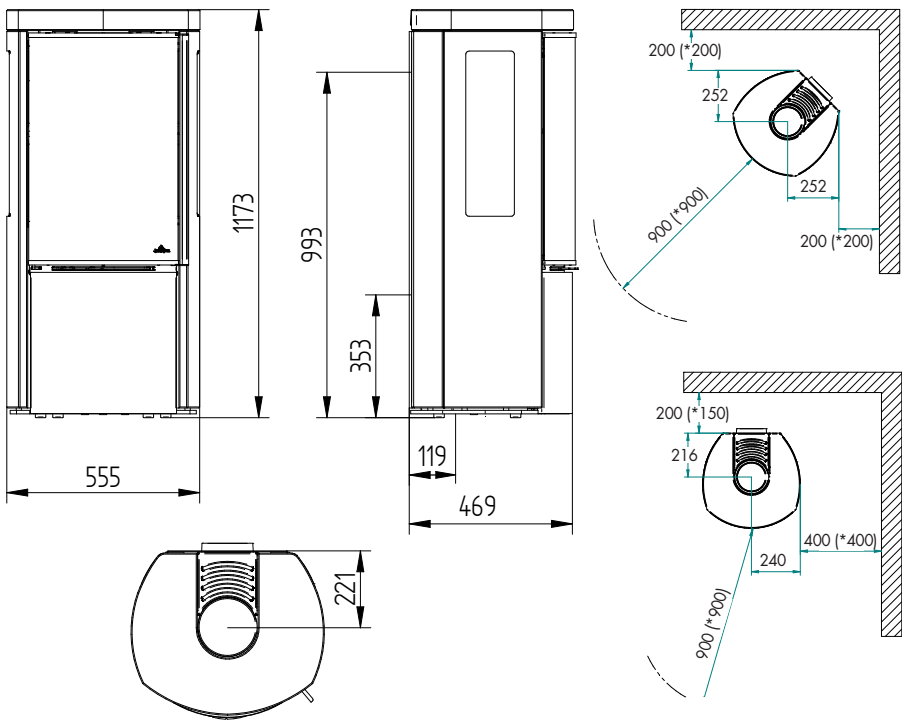

# COZY MODERN

## COZY SERIEN

---

Reneste forbrænding  
Høj virkningsgrad  
Kraftig konvektion  
Tidløst design

DuplicAir® for enkel og nem luftstyring  
Støbejernslåge  
Glasfront  
Selvlukkende låge med magneter  
Brænderumslåge af støbejern  
Støbejernsbund  
Støbejernstop  
Formstøbt vermiculite  
Rudeskyl  
Koldt greb  
5 års garanti

### **Kan tilkøbes**

Tilpasset gulvplade i 6 mm. glas  
Friskluftindtag ø 100 mm.



---

Se alle modeller på  
**JYDEPEJSEN.COM**



## TEKNISKE DATA COZY MODERN:

Opvarmer ca. ....	>120 m <sup>2</sup>
Effekt.....	3-8 kW
Virkningsgrad.....	80%
Støvemmission mg/Nm <sup>3</sup> .....	6 mg.
Rørgang.....	ø150 mm
Skorstenstilslutning .....	Top/bag
Vægt.....	142 kg
Farve.....	Sort/grå
Brændkammermål (H x B x D) .....	415 x 365 x 325

CE-mærket  
Defra godkendt

A<sup>+</sup>

\* Tallene angivet i parentes viser afstanden til brændbart, når der monteres med isoleret rørgrør.

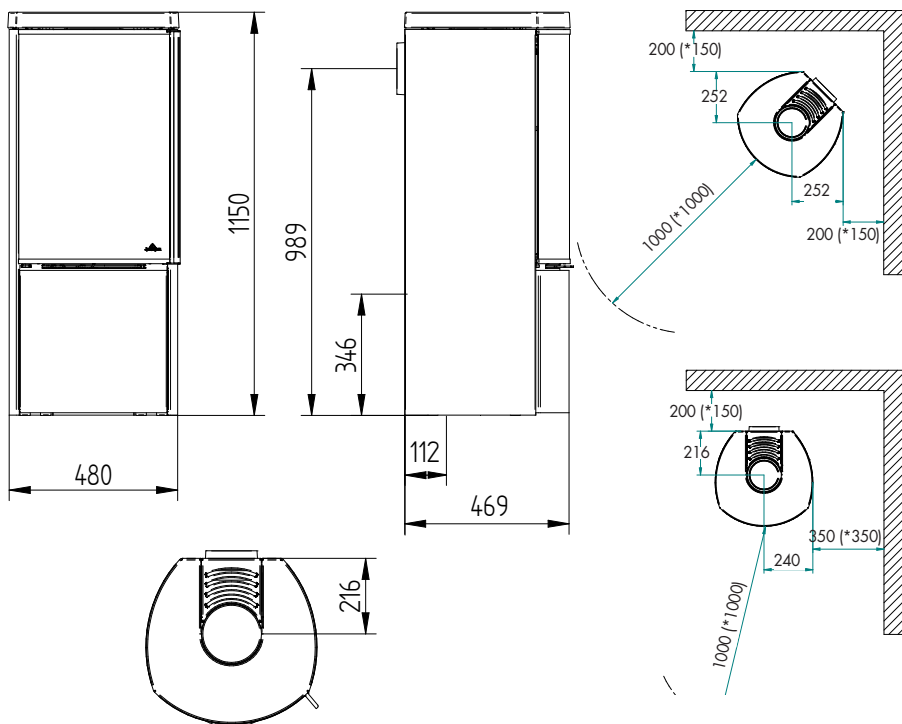

# COZY MODERN

## MED SIDEGLAS

### COZY SERIEN

---

Reneste forbrænding  
Høj virkningsgrad  
Kraftig konvektion  
Tidløst design

DuplicAir® for enkel og nem luftstyring  
Støbejernslåge  
Glasfront  
180° flammesynlighed  
Selvlukkende låge med magneter  
Start-up funktion  
Støbejernsbund  
Støbejernstop  
Formstøbt vermiculite  
Rudeskyl  
Koldt greb  
5 års garanti

#### Kan tilkøbes

Tilpasset gulvplade i 6 mm. glas  
Friskluftindtag ø 100 mm.



---

Se alle modeller på  
**JYDEPEJSEN.COM**



## TEKNISKE DATA COZY MODERN MED SIDEGLAS:

Opvarmer ca. ....	>120 m <sup>2</sup>
Effekt.....	3-8 kW
Virkningsgrad.....	80%
Støvemmission mg/Nm <sup>3</sup> .....	6 mg.
Røgafgang.....	ø150 mm
Skorstenstilslutning .....	Top/bag
Vægt.....	139 kg
Farve.....	Sort/grå
Brændkammermål (H x B x D) .....	415 x 365 x 325

CE-mærket  
Defra godkendt

A<sup>+</sup>

\* Tallene angivet i parentes viser afstanden til brændbart, når der monteres med isoleret rørør.

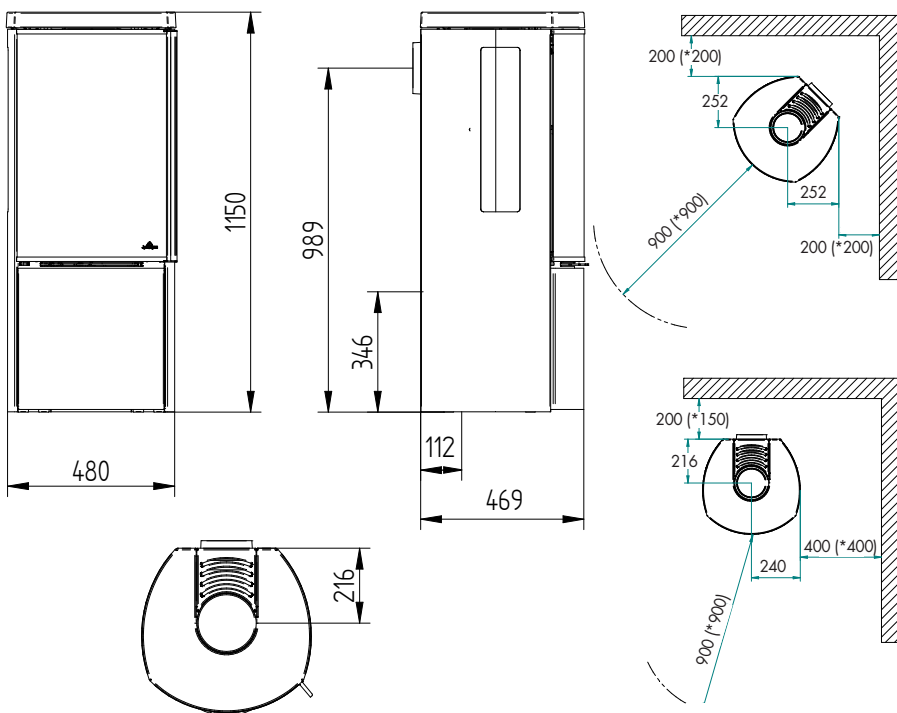



# COZY MODERN

## FEDTSTEN

### COZY SERIEN

---

Reneste forbrænding  
Høj virkningsgrad  
Kraftig konvektion  
Tidløst design

DuplicAir® for enkel og nem luftstyring  
Støbejernslåge  
Glasfront  
Selvlukkende låge med magneter  
Brænderumslåge af støbejern  
Støbejernsbund  
Formstøbt vermiculite  
Rudeskyl  
Koldt greb  
5 års garanti

#### **Kan tilkøbes**

Tilpasset gulvplade i 6 mm. glas  
Friskluftindtag ø 100 mm.

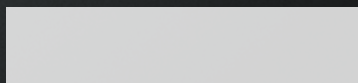

---

Se alle modeller på  
**JYDEPEJSEN.COM**



## TEKNISKE DATA COZY MODERN FEDTSTEN:

Opvarmer ca. ....	>120 m <sup>2</sup>
Effekt.....	3-8 kW
Virkningsgrad.....	80%
Støvemmission mg/Nm <sup>3</sup> .....	6 mg.
Røgafgang.....	ø150 mm
Skorstenstilslutning .....	Top/bag
Vægt.....	281 kg
Farve.....	Sort/grå
Brændkammermål (H x B x D) .....	415 x 365 x 325

CE-mærket  
Defra godkendt

A<sup>+</sup>

\* Tallene angivet i parentes viser afstanden til brændbart, når der monteres med isoleret røgrør.

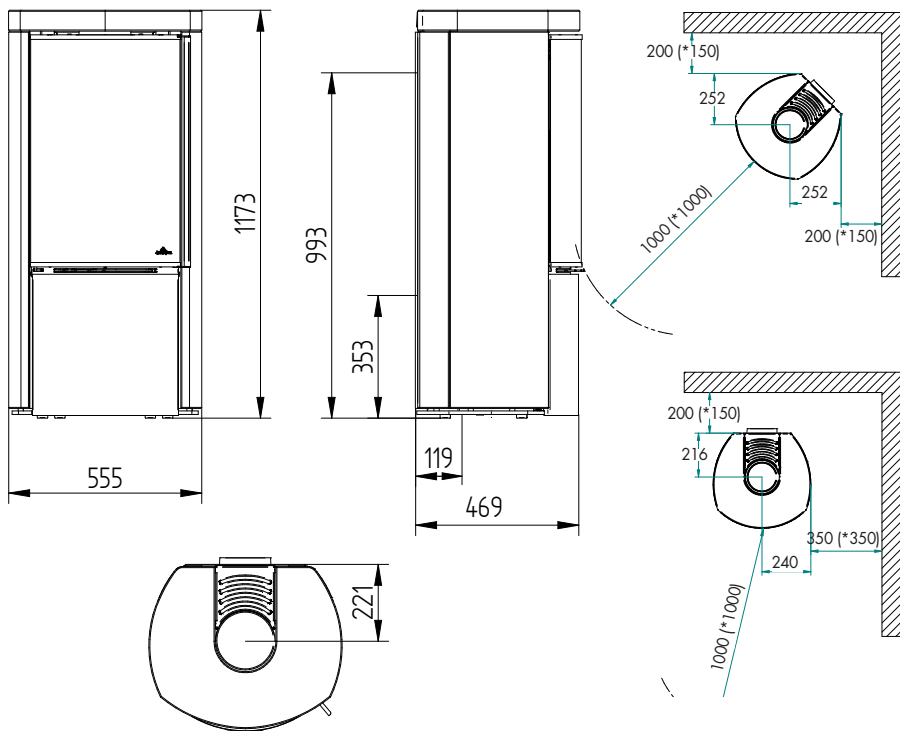

# COZY MODERN

## FEDTSTEN MED SIDEGLAS

### COZY SERIEN

---

Reneste forbrænding  
Høj virkningsgrad  
Kraftig konvektion  
Tidløst design

DuplicAir® for enkel og nem luftstyring  
Støbejernslåge  
Glasfront  
180° flammesynlighed  
Selvlukkende låge med magneter  
Start-up funktion  
Støbejernsbund  
Formstøbt vermiculite  
Rudeskyl  
Koldt greb  
5 års garanti

#### Kan tilkøbes

Tilpasset gulvplade i 6 mm. glas  
Friskluftindtag ø 100 mm.

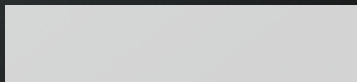

---

Se alle modeller på  
**JYDEPEJSEN.COM**



**TEKNISKE DATA COZY MODERN  
FEDTSTEN MED SIDEGLAS:**

Opvarmer ca. ....>120 m<sup>2</sup>  
 Effekt.....3-8 kW  
 Virkningsgrad.....80%  
 Støvemmission mg/Nm<sup>3</sup>..... 6 mg.  
 Røgafgang..... ø150 mm  
 Skorstenstilslutning ..... Top/bag  
 Vægt.....250 kg  
 Farve.....Sort/grå  
 Brændkammermål (H x B x D) ..... 415 x 365 x 325

CE-mærket  
 Defra godkendt



\* Tallene angivet i parentes viser afstanden til brændbart, når der monteres med isoleret rørør.

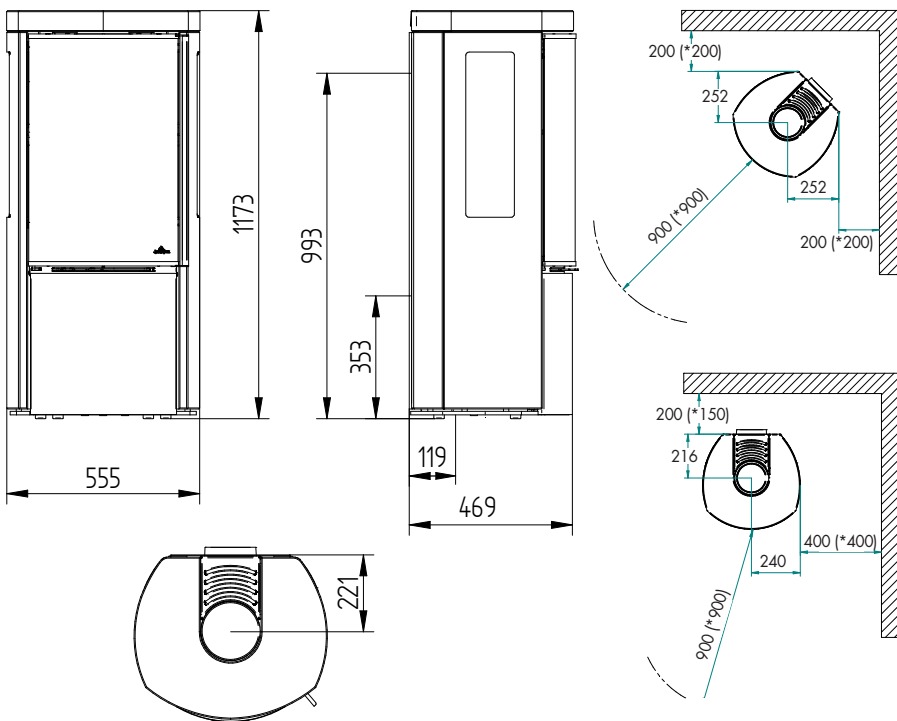

# COZY MODERN

## DARK SANDSTONE

### COZY SERIEN

---

Reneste forbrænding  
Høj virkningsgrad  
Kraftig konvektion  
Tidløst design

DuplicAir® for enkel og nem luftstyring  
Støbejernslåge  
Glasfront  
Selvlukkende låge med magneter  
Brænderumslåge af støbejern  
Støbejernsbund  
Formstøbt vermiculite  
Rudeskyl  
Koldt greb  
5 års garanti

#### **Kan tilkøbes**

Tilpasset gulvplade i 6 mm. glas  
Friskluftindtag ø 100 mm.

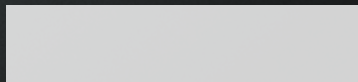

---

Se alle modeller på  
**JYDEPEJSEN.COM**



## TEKNISKE DATA COZY MODERN

### DARK SANDSTONE:

Opvarmer ca. ....	>120 m <sup>2</sup>
Effekt.....	3-8 kW
Virkningsgrad.....	80%
Støvemmission mg/Nm <sup>3</sup> .....	6 mg.
Røgafgang.....	ø150 mm
Skorstenstilslutning .....	Top/bag
Vægt.....	281 kg
Farve.....	Sort/grå
Brændkammermål (H x B x D) .....	415 x 365 x 325

CE-mærket  
Defra godkendt

A<sup>+</sup>

\* Tallene angivet i parentes viser afstanden til brændbart, når der monteres med isoleret rørør.

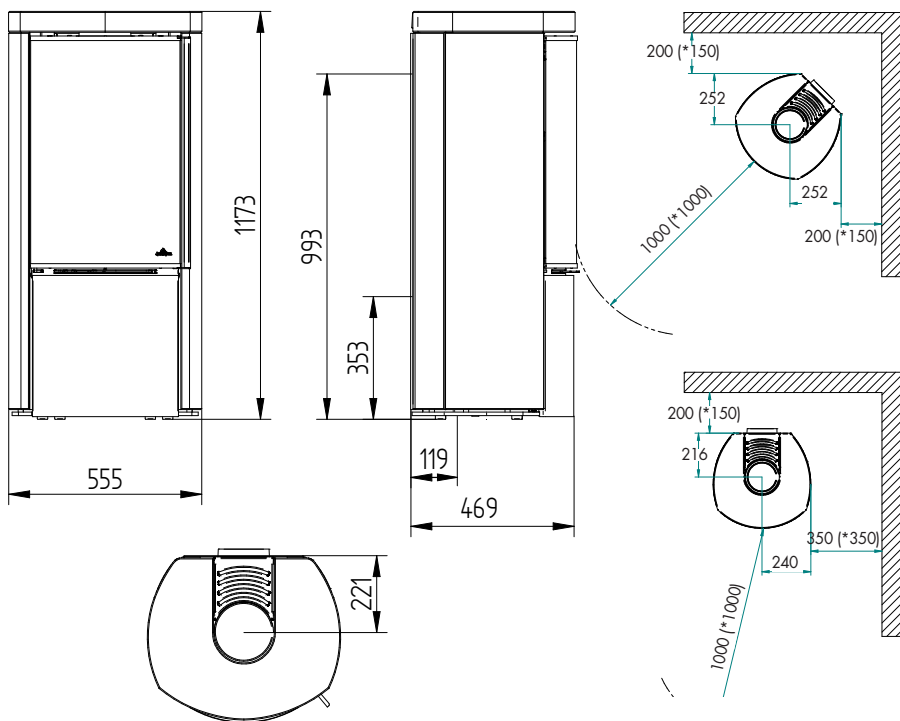

# COZY MODERN

## DARK SANDSTONE MED SIDEGLAS

### COZY SERIEN

---

Reneste forbrænding  
Høj virkningsgrad  
Kraftig konvektion  
Tidløst design

DuplicAir® for enkel og nem luftstyring  
Støbejernslåge  
Glasfront  
180° flammesynlighed  
Selvlukkende låge med magneter  
Start-up funktion  
Støbejernsbund  
Formstøbt vermiculite  
Rudeskyl  
Koldt greb  
5 års garanti

#### Kan tilkøbes

Tilpasset gulvplade i 6 mm. glas  
Friskluftindtag ø 100 mm.

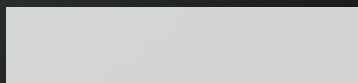

---

Se alle modeller på  
**JYDEPEJSEN.COM**



**TEKNISKE DATA COZY MODERN  
DARK SANDSTONE MED SIDEGLAS:**

Opvarmer ca. ....	>120 m <sup>2</sup>
Effekt.....	3-8 kW
Virkningsgrad.....	80%
Støvemmission mg/Nm <sup>3</sup> .....	6 mg.
Røgafgang.....	ø150 mm
Skorstenstilslutning .....	Top/bag
Vægt.....	250 kg
Farve.....	Sort/grå
Brændkammermål (H x B x D) .....	415 x 365 x 325

CE-mærket  
Defra godkendt



\* Tallene angivet i parentes viser afstanden til brændbart, når der monteres med isoleret rørør.

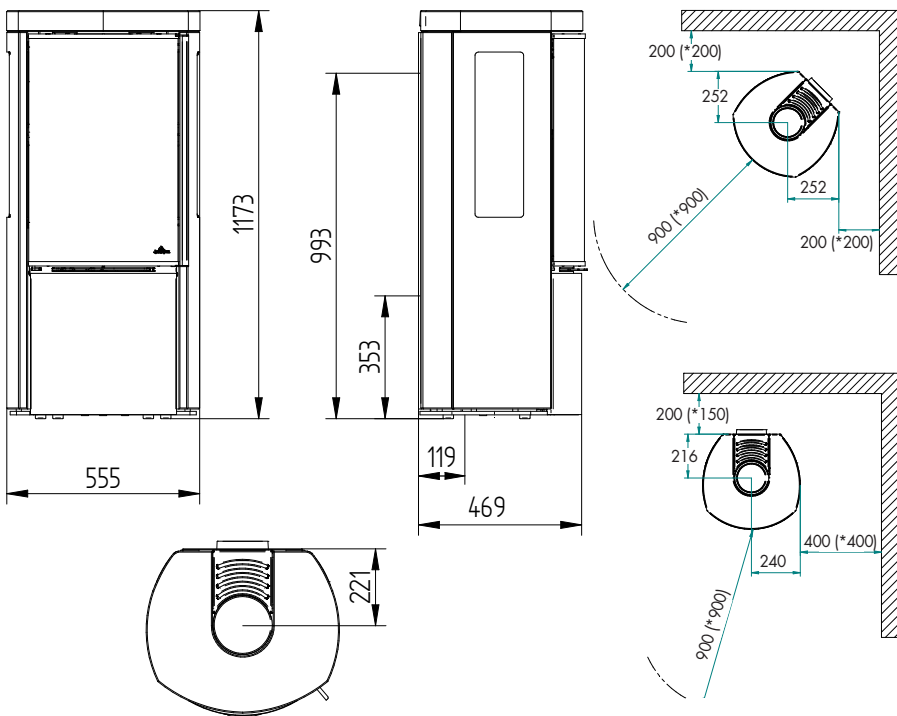



# COZY MODERN

## GREY WOOD SANDSTONE

### COZY SERIEN

---

Reneste forbrænding  
Høj virkningsgrad  
Kraftig konvektion  
Tidløst design

DuplicAir® for enkel og nem luftstyring

Støbejernslåge

Glasfront

180° flammesynlighed

Selvlukkende låge med magneter

Start-up funktion

Støbejernsbund

Formstøbt vermiculite

Rudeskyl

Koldt greb

5 års garanti

#### Kan tilkøbes

Tilpasset gulvplade i 6 mm. glas

Friskluftindtag ø 100 mm.

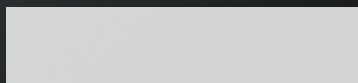

---

Se alle modeller på  
**JYDEPEJSEN.COM**



## TEKNISKE DATA COZY MODERN GREY WOOD SANDSTONE:

Opvarmer ca. ....	>120 m <sup>2</sup>
Effekt.....	3-8 kW
Virkningsgrad.....	80%
Støvemmission mg/Nm <sup>3</sup> .....	6 mg.
Røgafgang.....	ø150 mm
Skorstenstilslutning .....	Top/bag
Vægt.....	250 kg
Farve.....	Sort/grå
Brændkammermål (H x B x D) .....	415 x 365 x 325

CE-mærket  
Defra godkendt



\* Tallene angivet i parentes viser afstanden til brændbart, når der monteres med isoleret rørør.

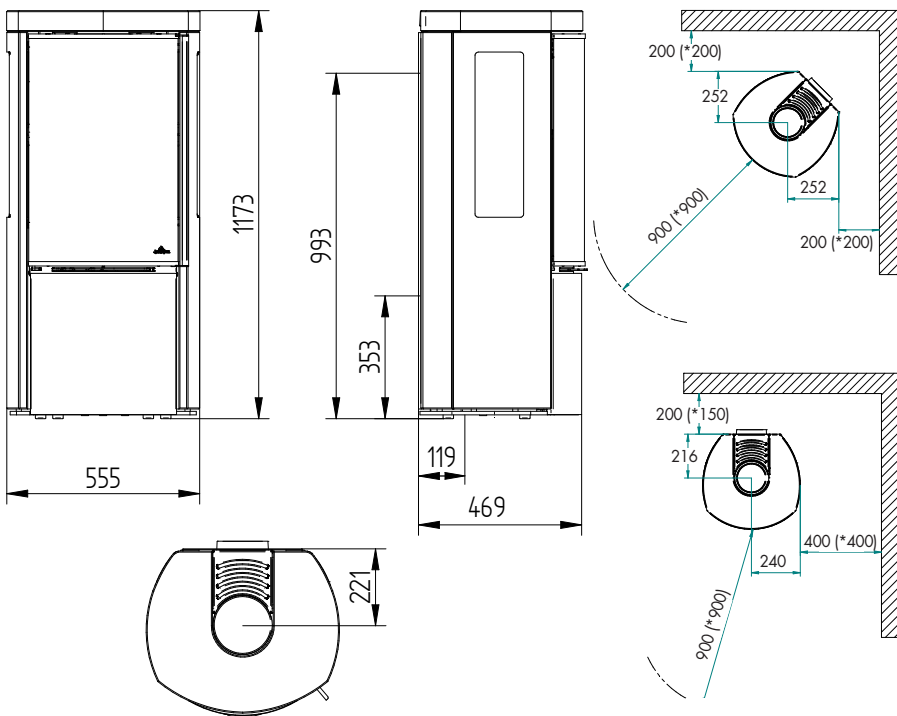

# COZY MODERN

## GREY WOOD SANDSTONE M/SIDEGLAS

### COZY SERIEN

---

Reneste forbrænding  
Høj virkningsgrad  
Kraftig konvektion  
Tidløst design

DuplicAir® for enkel og nem luftstyring  
Støbejernslåge  
Glasfront  
180° flammesynlighed  
Selvlukkende låge med magneter  
Start-up funktion  
Støbejernsbund  
Formstøbt vermiculite  
Rudeskyl  
Koldt greb  
5 års garanti

#### Kan tilkøbes

Tilpasset gulvplade i 6 mm. glas  
Friskluftindtag ø 100 mm.

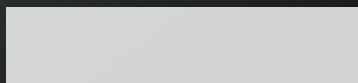

Se alle modeller på  
**JYDEPEJSEN.COM**



**TEKNISKE DATA COZY MODERN  
GREY WOOD SANDSTONE M/SIDEGLAS:**

Opvarmer ca. ....	>120 m <sup>2</sup>
Effekt.....	3-8 kW
Virkningsgrad.....	80%
Støvemmission mg/Nm <sup>3</sup> .....	6 mg.
Røgafgang.....	ø150 mm
Skorstenstilslutning .....	Top/bag
Vægt.....	250 kg
Farve.....	Sort/grå
Brændkammermål (H x B x D) .....	415 x 365 x 325

CE-mærket  
Defra godkendt



\* Tallene angivet i parentes viser afstanden til brændbart, når der monteres med isoleret rørør.

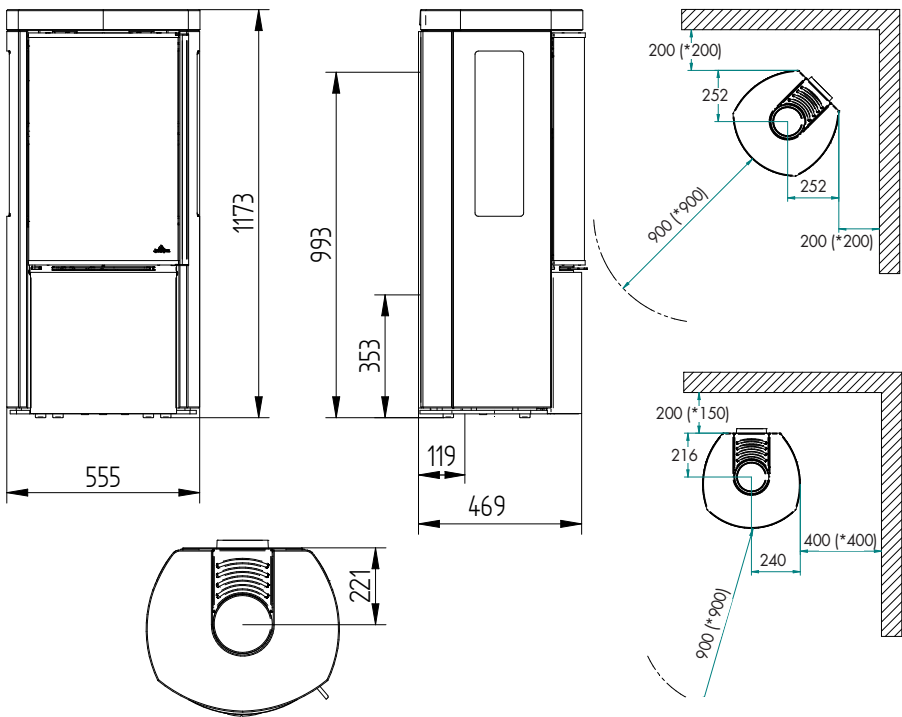

# COZY MODERN

## MOCA CREAM SANDSTONE

### COZY SERIEN

---

Reneste forbrænding  
Høj virkningsgrad  
Kraftig konvektion  
Tidløst design

DuplicAir® for enkel og nem luftstyring  
Støbejernslåge  
Glasfront  
180° flammesynlighed  
Selvlukkende låge med magneter  
Start-up funktion  
Støbejernsbund  
Formstøbt vermiculite  
Rudeskyl  
Koldt greb  
5 års garanti

#### Kan tilkøbes

Tilpasset gulvplade i 6 mm. glas  
Friskluftindtag ø 100 mm.

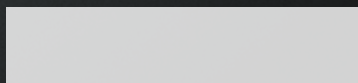

---

Se alle modeller på  
**JYDEPEJSEN.COM**

MADE IN  
DENMARK 



**TEKNISKE DATA COZY MODERN  
MOCA CREAM SANDSTONE:**

Opvarmer ca. ....>120 m<sup>2</sup>  
 Effekt.....3-8 kW  
 Virkningsgrad.....80%  
 Støvemmission mg/Nm<sup>3</sup>..... 6 mg.  
 Røgafgang..... ø150 mm  
 Skorstenstilslutning ..... Top/bag  
 Vægt.....250 kg  
 Farve.....Sort/grå  
 Brændkammermål (H x B x D) ..... 415 x 365 x 325

CE-mærket  
 Defra godkendt



\* Tallene angivet i parentes viser afstanden til brændbart, når der monteres med isoleret rørør.

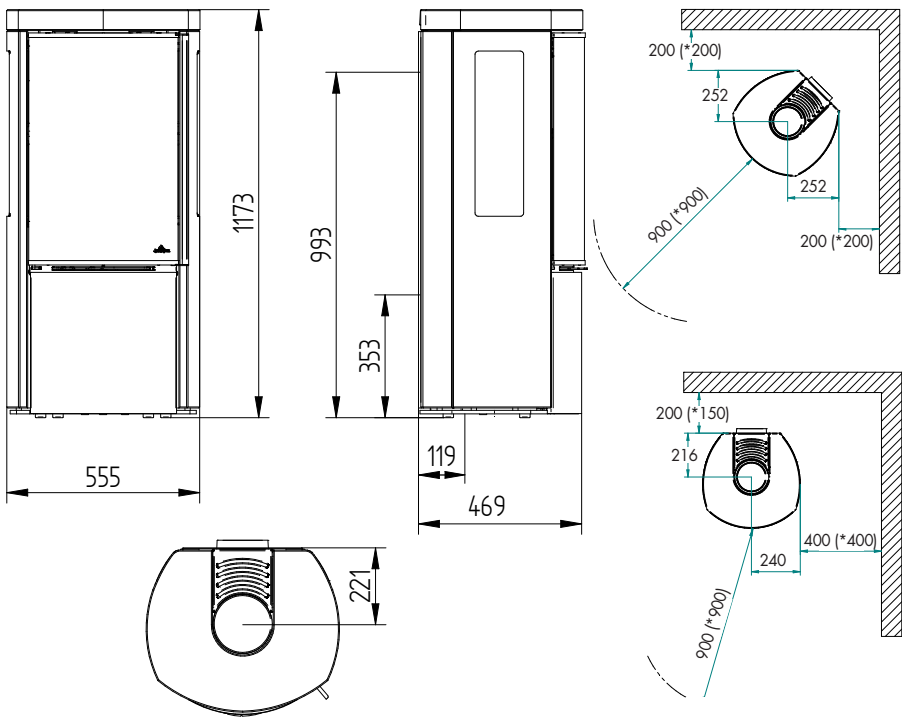

# COZY MODERN

## MOCA CREAM SANDSTONE M/SIDEGLAS

### COZY SERIEN

---

Reneste forbrænding  
Høj virkningsgrad  
Kraftig konvektion  
Tidløst design

DuplicAir® for enkel og nem  
luftstyring  
Støbejernslåge  
Glasfront  
180° flammesynlighed  
Selvlukkende låge med magneter  
Start-up funktion  
Støbejernsbund  
Formstøbt vermiculite  
Rudeskyl  
Koldt greb  
5 års garanti

#### Kan tilkøbes

Tilpasset gulvplade i 6 mm. glas  
Friskluftindtag ø 100 mm.

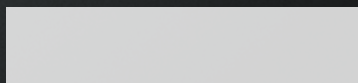

---

Se alle modeller på  
**JYDEPEJSEN.COM**

**MADE IN**  
DENMARK 



**TEKNISKE DATA COZY MODERN  
MOCA CREAM SANDSTONE M/SIDEGLAS:**

Opvarmer ca. ....>120 m<sup>2</sup>  
 Effekt.....3-8 kW  
 Virkningsgrad.....80%  
 Støvemmission mg/Nm<sup>3</sup>..... 6 mg.  
 Røgafgang..... ø150 mm  
 Skorstenstilslutning ..... Top/bag  
 Vægt.....250 kg  
 Farve.....Sort/grå  
 Brændkammermål (H x B x D) ..... 415 x 365 x 325

CE-mærket  
 Defra godkendt



\* Tallene angivet i parentes viser afstanden til brændbart, når der monteres med isoleret rørør.

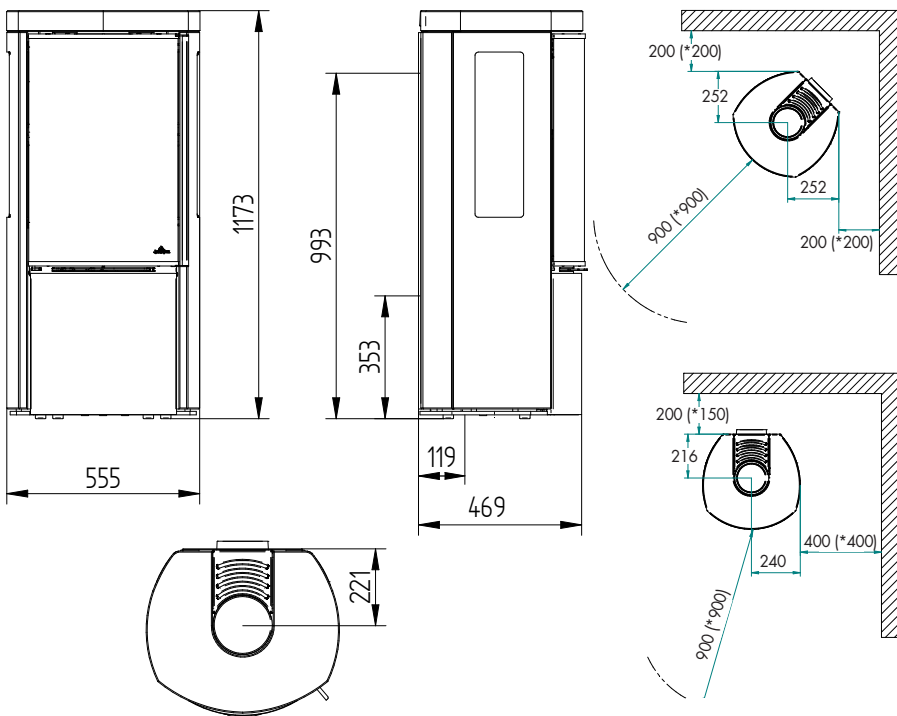



# COZY CLASSIC

## WALL

### COZY SERIEN

---

Reneste forbrænding  
Høj virkningsgrad  
Et svævende ildsted  
Kraftig konvektion  
Tidløst design

DuplicAir® for enkel og nem luftstyring  
Støbejernslåge  
Støbejernsfront  
Selvlukkende låge med magneter  
Start-up funktion  
Støbejernsbund  
Støbejernstop  
Formstøbt vermiculite  
Rudeskyl  
Koldt greb  
5 års garanti

#### **Kan tilkøbes**

Tilpasset gulvplade i 6 mm. glas  
Friskluftindtag ø 100 mm.

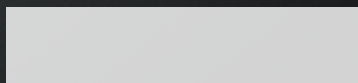

---

Se alle modeller på  
**JYDEPEJSEN.COM**

**MADE IN**  
DENMARK 



## TEKNISKE DATA COZY CLASSIC WALL:

Opvarmer ca. ....>120 m<sup>2</sup>  
Effekt..... 3-8 kW  
Virkningsgrad.....80%  
Støvemmission mg/Nm<sup>3</sup> ..... 6 mg.  
Røgafgang..... ø150 mm  
Skorstenstilslutning ..... Top/bag  
Vægt..... 108 kg  
Farve..... Sort/grå  
Brændkammermål (H x B x D) ..... 415 x 365 x 325

CE-mærket  
Defra godkendt

A<sup>+</sup>

\* Tallene angivet i parentes viser afstanden til brændbart, når der monteres med isoleret røgrør.

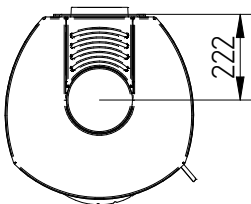
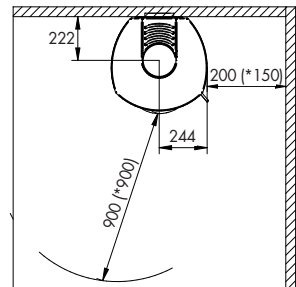
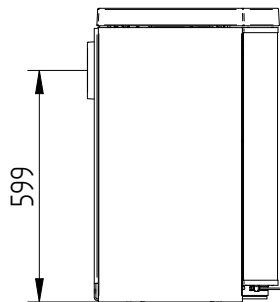
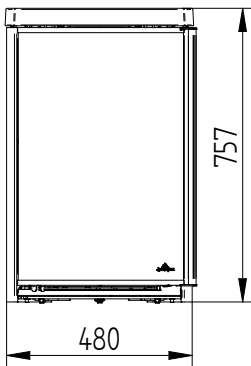

# COZY CLASSIC

## WALL MED SIDEGLAS

### COZY SERIEN

---

Reneste forbrænding  
Høj virkningsgrad  
Et svævende ildsted  
Kraftig konvektion  
Tidløst design

DuplicAir® for enkel og nem luftstyring  
Støbejernslåge  
Støbejernsfront  
180° flammesynlighed  
Selvlukkende låge med magneter  
Start-up funktion  
Støbejernsbund  
Støbejernstop  
Formstøbt vermiculite  
Rudeskyl  
Koldt greb  
5 års garanti

#### **Kan tilkøbes**

Tilpasset gulvplade i 6 mm. glas  
Friskluftindtag ø 100 mm.

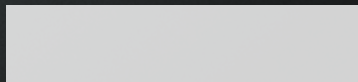

---

Se alle modeller på  
**JYDEPEJSEN.COM**

**MADE IN**  
DENMARK 



## TEKNISKE DATA COZY CLASSIC WALL

### MED SIDEGLAS:

Opvarmer ca. ....	>120 m <sup>2</sup>
Effekt.....	3-8 kW
Virkningsgrad.....	80%
Støvemmission mg/Nm <sup>3</sup> .....	6 mg.
Røgafgang.....	ø150 mm
Skorstenstilslutning .....	Top/bag
Vægt.....	108 kg
Farve.....	Sort/grå
Brændkammermål (H x B x D) .....	415 x 365 x 325

CE-mærket  
Defra godkendt

A<sup>+</sup>

\* Tallene angivet i parentes viser afstanden til brændbart, når der monteres med isoleret røgrør.

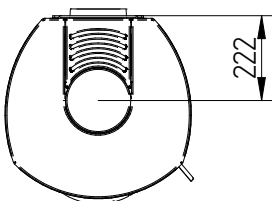
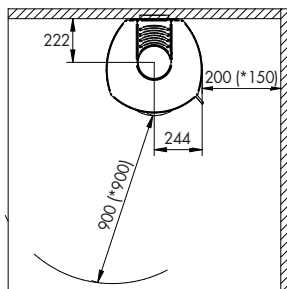
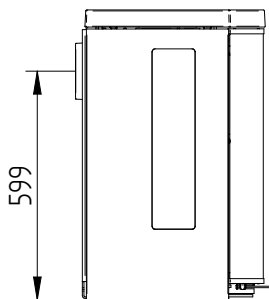
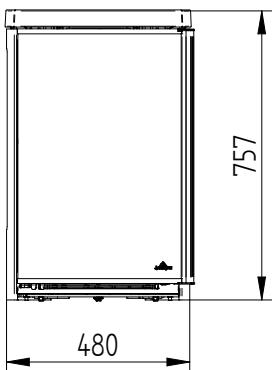

# COZY MODERN WALL

## COZY SERIEN

---

Reneste forbrænding  
Høj virkningsgrad  
Et svævende ildsted  
Kraftig konvektion  
Tidløst design

DuplicAir® for enkel og nem luftstyring  
Støbejernslåge  
Glasfront  
Selvlukkende låge med magneter  
Støbejernsbund  
Støbejernstop  
Formstøbt vermiculite  
Rudeskyl  
Koldt greb  
5 års garanti

### **Kan tilkøbes**

Tilpasset gulvplade i 6 mm. glas  
Friskluftindtag ø 100 mm.

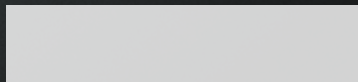

---

Se alle modeller på  
**JYDEPEJSEN.COM**

**MADE IN**  
DENMARK 



### TEKNISKE DATA COZY :

Opvarmer ca. ....>120 m<sup>2</sup>  
Effekt..... 3-8 kW  
Virkningsgrad.....80%  
Støvemmission mg/Nm<sup>3</sup> ..... 6 mg.  
Røgafgang..... ø150 mm  
Skorstenstilslutning ..... Top/bag  
Vægt..... 108 kg  
Farve.....Sort/grå  
Brændkammermål (H x B x D) ..... 415 x 365 x 325

CE-mærket  
Defra godkendt



\* Tallene angivet i parentes viser afstanden til brændbart, når der monteres med isoleret røgrør.

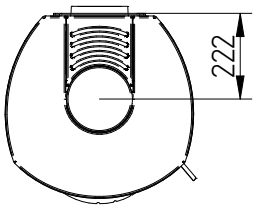
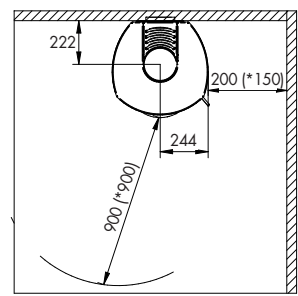
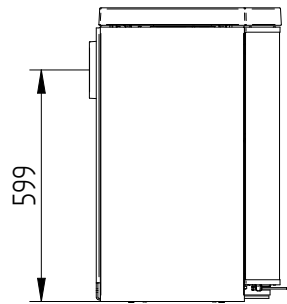
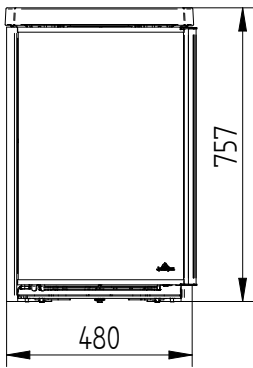

# COZY MODERN

## WALL MED SIDEGLAS

### COZY SERIEN

---

Reneste forbrænding  
Høj virkningsgrad  
Et svævende ildsted  
Kraftig konvektion  
Tidløst design

DuplicAir® for enkel og nem luftstyring  
Støbejernslåge  
Glasfront  
180° flammesynlighed  
Selvlukkende låge med magneter  
Støbejernsbund  
Støbejernstop  
Formstøbt vermiculite  
Rudeskyl  
Koldt greb  
5 års garanti

#### Kan tilkøbes

Tilpasset gulvplade i 6 mm. glas  
Friskluftindtag ø 100 mm.

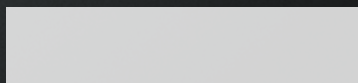

---

Se alle modeller på  
**JYDEPEJSEN.COM**

MADE IN  
DENMARK 



## TEKNISKE DATA COZY MODERN WALL MED SIDEGLAS:

Opvarmer ca. ....	>120 m <sup>2</sup>
Effekt.....	3-8 kW
Virkningsgrad.....	80%
Støvemmission mg/Nm <sup>3</sup> .....	6 mg.
Røgafgang.....	ø150 mm
Skorstenstilslutning .....	Top/bag
Vægt.....	108 kg
Farve.....	Sort/grå
Brændkammermål (H x B x D) .....	415 x 365 x 325

CE-mærket  
Defra godkendt

A<sup>+</sup>

\* Tallene angivet i parentes viser afstanden til brændbart, når der monteres med isoleret røgrør.

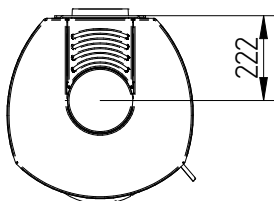
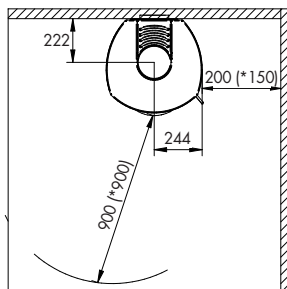
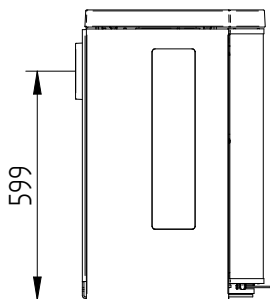
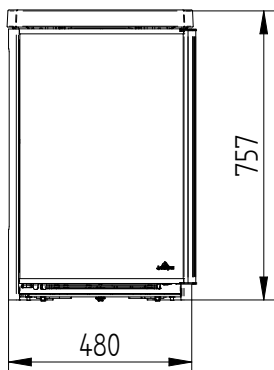



# COZY CLASSIC

## BASE

### COZY SERIEN

---

Reneste forbrænding  
Høj virkningsgrad  
Kraftig konvektion  
Tidløst design

DuplicAir® for enkel og nem luftstyring  
Støbejernslåge  
Støbejernsfront  
Selvlukkende låge med magneter  
Start-up funktion  
Støbejernsbund  
Støbejernstop  
Formstøbt vermiculite  
Rudeskyl  
Koldt greb  
5 års garanti

#### **Kan tilkøbes**

Tilpasset gulvplade i 6 mm. glas  
Friskluftindtag ø 100 mm.



---

Se alle modeller på  
**JYDEPEJSEN.COM**

## TEKNISKE DATA COZY CLASSIC BASE :

Opvarmer ca. ....	>120 m <sup>2</sup>
Effekt.....	3-8 kW
Virkningsgrad.....	80%
Støvemission mg/Nm <sup>3</sup> .....	6 mg.
Røgafgang.....	ø150 mm
Skorstenstilslutning .....	Top/bag
Vægt.....	140 kg
Farve.....	Sort/grå
Brændkammermål (H x B x D) .....	415 x 365 x 325

CE-mærket  
Defra godkendt

A<sup>+</sup>

\* Tallene angivet i parentes viser afstanden til brændbart, når der monteres med isoleret rørør.

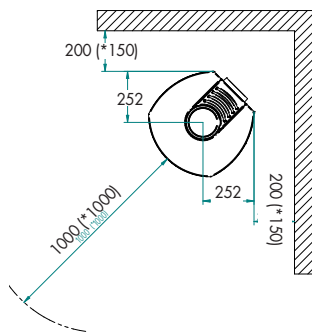
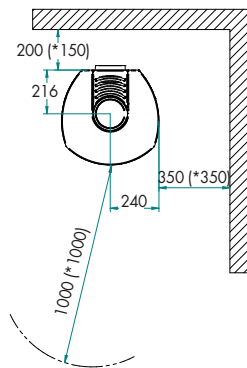
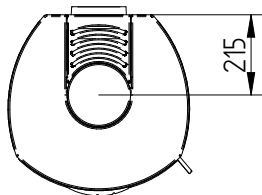
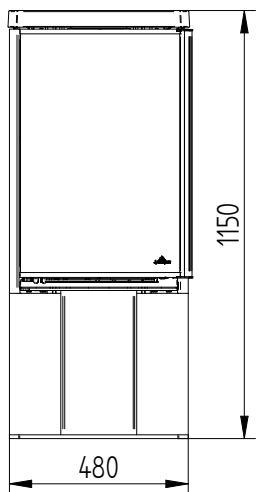

# COZY CLASSIC

## BASE MED SIDEGLAS

### COZY SERIEN

---

Reneste forbrænding  
Høj virkningsgrad  
Kraftig konvektion  
Tidløst design

DuplicAir® for enkel og nem luftstyring  
Støbejernslåge  
Støbejernsfront  
180° flammesynlighed  
Selvlukkende låge med magneter  
Start-up funktion  
Støbejernsbund  
Støbejernstop  
Formstøbt vermiculite  
Rudeskyl  
Koldt greb  
5 års garanti

#### Kan tilkøbes

Tilpasset gulvplade i 6 mm. glas  
Friskluftindtag ø 100 mm.



---

Se alle modeller på  
**JYDEPEJSEN.COM**

MADE IN  
DENMARK 

## TEKNISKE DATA COZY CLASSIC BASE MED SIDEGLAS:

Opvarmer ca. ....	>120 m <sup>2</sup>
Effekt.....	3-8 kW
Virkningsgrad.....	80%
Støvemmission mg/Nm <sup>3</sup> .....	6 mg.
Røgafgang.....	ø150 mm
Skorstenstilslutning .....	Top/bag
Vægt.....	140 kg
Farve.....	Sort/grå
Brændkammermål (H x B x D) .....	415 x 365 x 325

CE-mærket  
Defra godkendt

A<sup>+</sup>

\* Tallene angivet i parentes viser afstanden til brændbart, når der monteres med isoleret rørør.

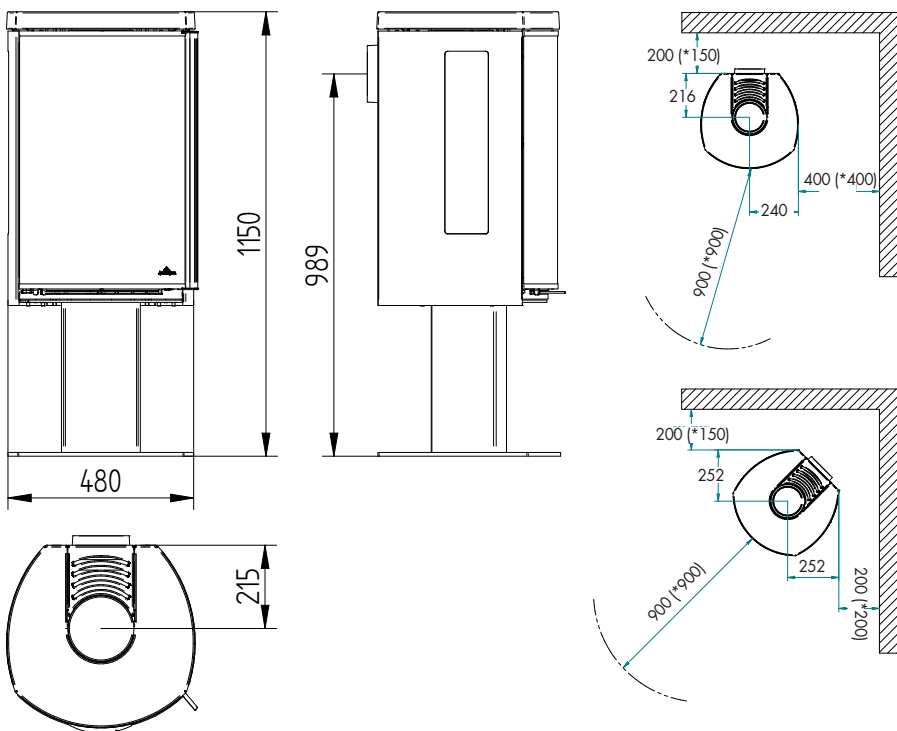

# COZY MODERN

## BASE

### COZY SERIEN

---

Reneste forbrænding  
Høj virkningsgrad  
Kraftig konvektion  
Tidløst design

DuplicAir® for enkel og nem luftstyring  
Støbejernslåge  
Glasfront  
Selvlukkende låge med magneter  
Start-up funktion  
Støbejernsbund  
Støbejernstop  
Formstøbt vermiculite  
Rudeskyl  
Koldt greb  
5 års garanti

#### Kan tilkøbes

Tilpasset gulvplade i 6 mm. glas  
Friskluftindtag ø 100 mm.



---

Se alle modeller på  
**JYDEPEJSEN.COM**

MADE IN  
DENMARK 

### TEKNISKE DATA COZY MODERN BASE:

Opvarmer ca. ....>120 m<sup>2</sup>  
Effekt.....3-8 kW  
Virkningsgrad.....80%  
Støvemission mg/Nm<sup>3</sup>..... 6 mg.  
Røgafgang..... ø150 mm  
Skorstenstilslutning ..... Top/bag  
Vægt..... 140 kg  
Farve.....Sort/grå  
Brændkammermål (H x B x D) ..... 415 x 365 x 325

CE-mærket  
Defra godkendt



\* Tallene angivet i parentes viser afstanden til brændbart, når der monteres med isoleret rørør.

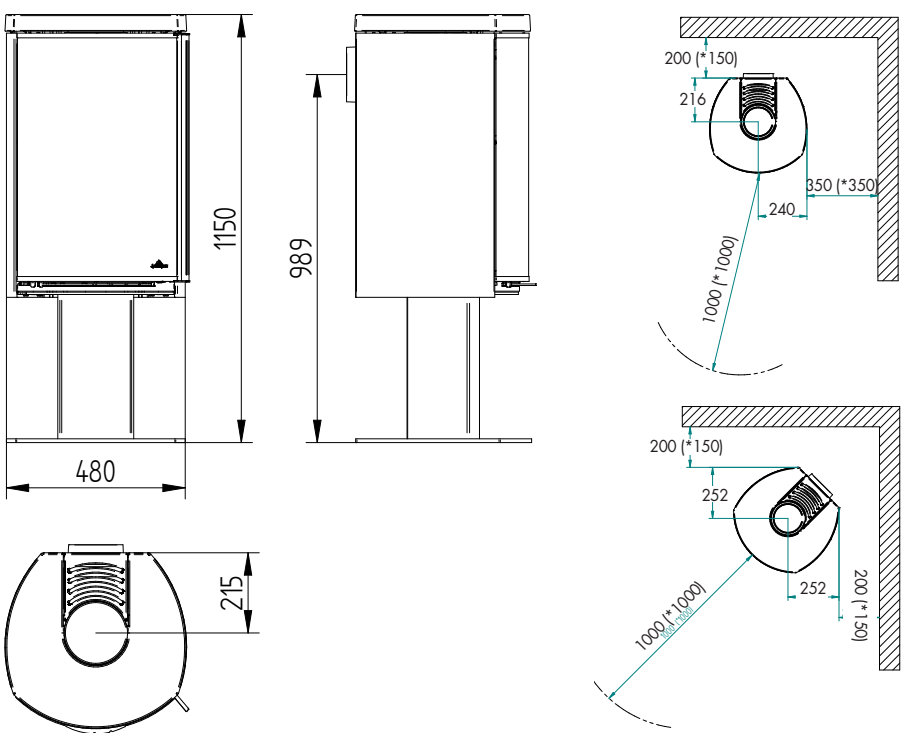

# COZY MODERN

## BASE MED SIDEGLAS

### COZY SERIEN

---

Reneste forbrænding  
Høj virkningsgrad  
Kraftig konvektion  
Tidløst design

DuplicAir® for enkel og nem luftstyring  
Støbejernslåge  
Glasfront  
180° flammesynlighed  
Selvlukkende låge med magneter  
Start-up funktion  
Støbejernsbund  
Støbejernstop  
Formstøbt vermiculite  
Rudeskyl  
Koldt greb  
5 års garanti

#### Kan tilkøbes

Tilpasset gulvplade i 6 mm. glas  
Friskluftindtag ø 100 mm.

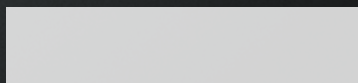

---

Se alle modeller på  
**JYDEPEJSEN.COM**

MADE IN  
DENMARK 



**TEKNISKE DATA COZY MODERN BASE  
MED SIDEGLAS:**

Opvarmer ca. ....	>120 m <sup>2</sup>
Effekt.....	3-8 kW
Virkningsgrad.....	80%
Støvemmission mg/Nm <sup>3</sup> .....	6 mg.
Røgafgang.....	ø150 mm
Skorstenstilslutning .....	Top/bag
Vægt.....	140 kg
Farve.....	Sort/grå
Brændkammermål (H x B x D) .....	415 x 365 x 325

CE-mærket  
Defra godkendt



\* Tallene angivet i parentes viser afstanden til brændbart, når der monteres med isoleret rørør.

